

ALTO 2 - Distanciador de salida

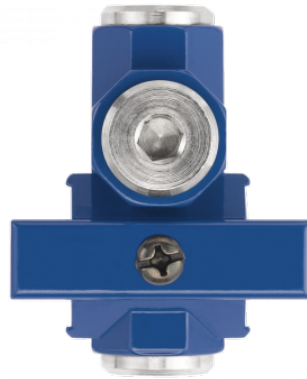

Rosca hembra BSPP

G 3/8

Salida de aire

4 salidas para aire no lubricado

Temperatura

+5°C a +50 °C

Material

Cuerpo : Aluminio Cubetas policarbonato con protección metálica

Equipado con

Purga manual

Descripción

Referencia	Rosca hembra BSPP	Salida de aire
TE 2	G 3/8	4 salidas para aire no lubricado

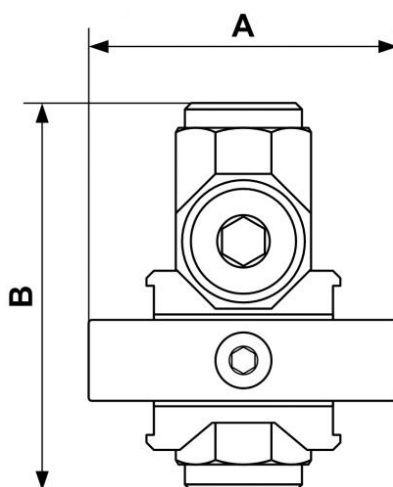

Dimensions

Referencia	A mm	B mm
TE 2	66	76